

ご使用前に必ずお読みください

---

# 床土入機

AT-301/201  
AT-501

## PARTS LIST

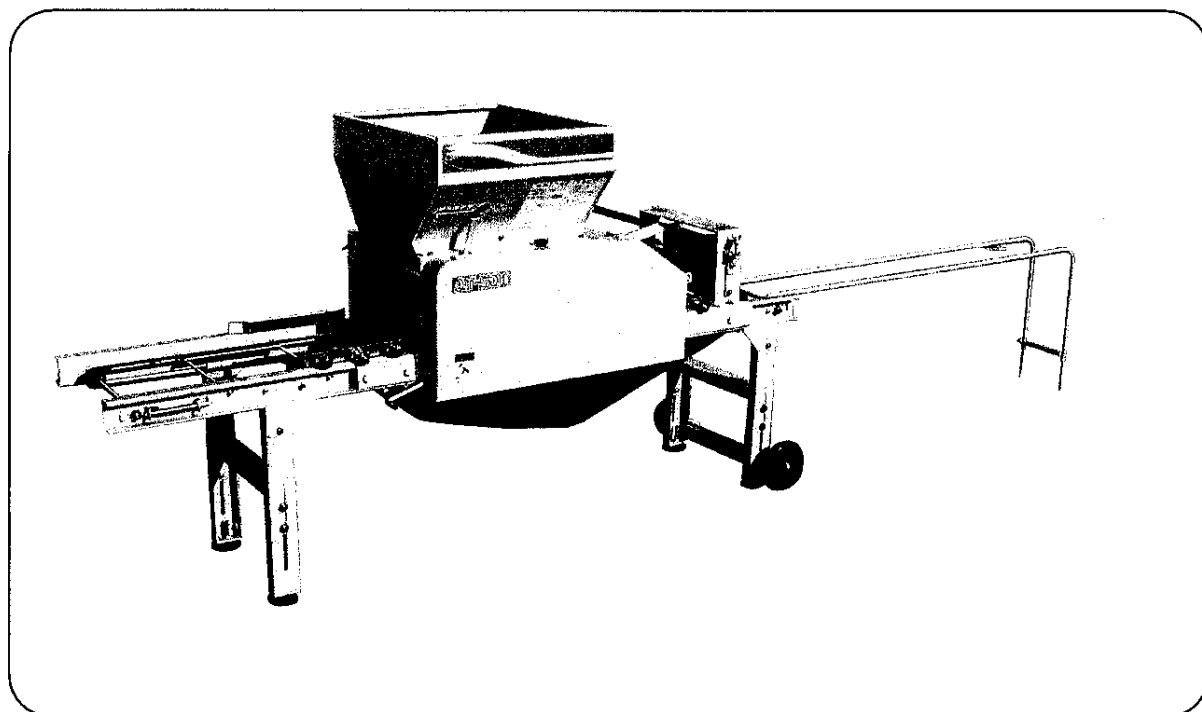



# ～目 次～

1. フレーム・ハンソウ関係 .....	1
2. ガイド・スタンド・キャスト関係 .....	7
3. クリダシ関係 .....	9
4. カイテンブラシ関係 .....	13
5-1. デンドウ関係 (AT-301/201 仕様) .....	17
5-2. デンドウ関係 (AT-501 仕様) .....	19
6. スミトリ関係 .....	21
7. ホツパ・カバー関係 .....	23
8. フゾクヒン・オプション関係 .....	25
9. マーク・トリセツ関係 .....	27

# 1. フレーム・ハンソウ関係

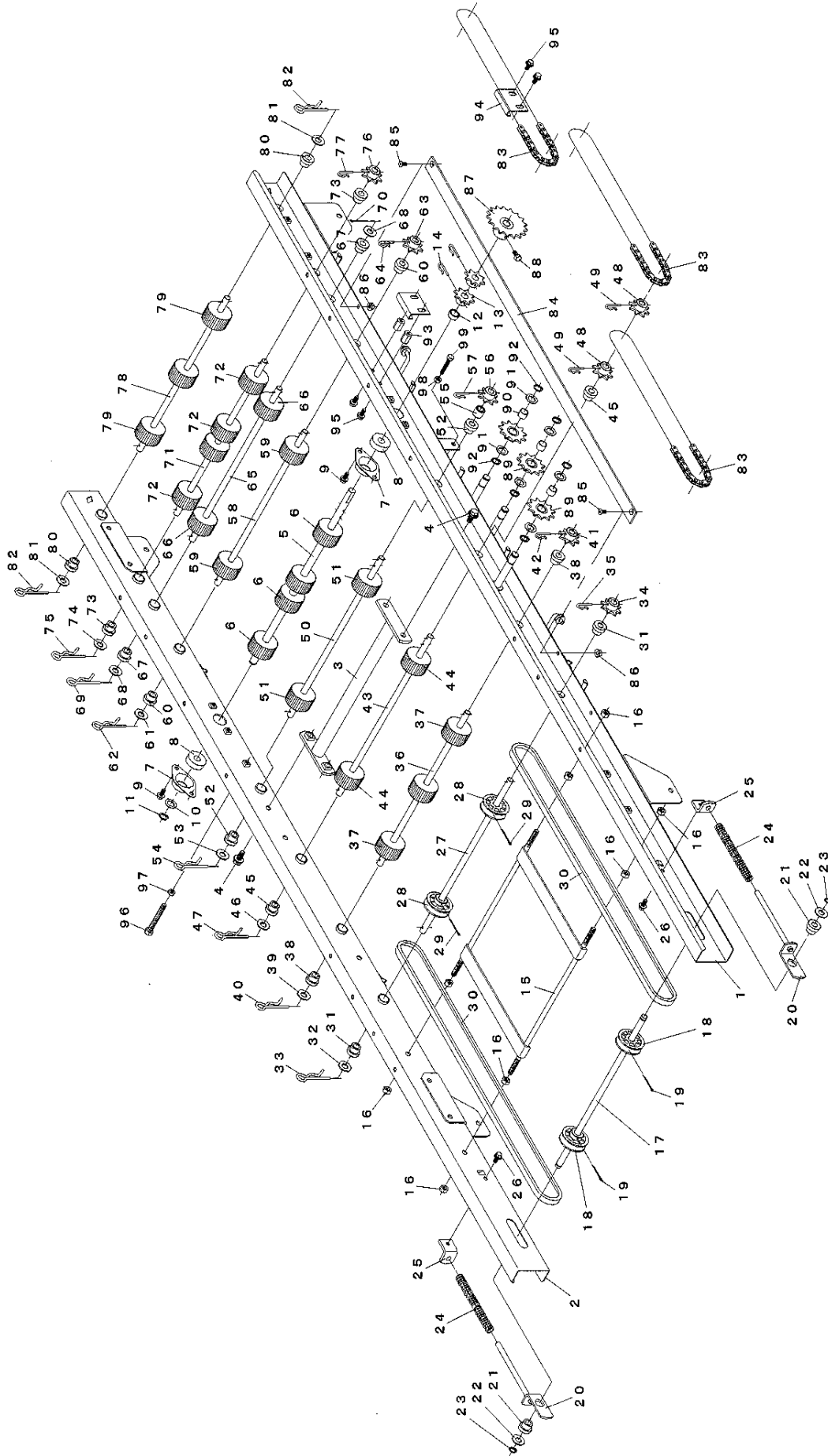

No	図面番号	名 称	数量	備 考
1-1	1187-2101-000	レールフレームR	1	
1-2	1187-2105-000	レールフレームL	1	
1-3	1187-2111-000	ブラケット	1	
1-4	H114-0108-016	ボルト	4	
1-5	1187-2131-000	ローラジク J	1	
1-6	1192-2062-000	ローラ φ44.5×10	4	
1-7	1192-2045-000	メタル6201	2	
1-8	0750-0062-014	ボールベアリング	2	
1-9	H104-0106-016	ボルト	4	
1-10	3864-4064-110	ザガネ	1	
1-11	0740-0001-200	Cリング	1	
1-12	1192-2046-000	クドウジクカラー	1	
1-13	1192-2029-000	スプロケット8T-12	2	
1-14	1192-2021-000	セットピン	2	
1-15	1192-1503-000	ベルトガイド	1	
1-16	A301-0108-001	ナット	8	
1-17	1192-1506-000	プーリジクA	1	
1-18	1192-1511-000	ハンソウプーリ	2	
1-19	0520-0130-030	ワリピン	2	
1-20	1192-1507-000	ハンソウテンション	2	
1-21	1192-2015-000	ブッシュ10	2	
1-22	0350-0141-022	ワッシャ	2	
1-23	0740-0001-000	Cリング	2	
1-24	1192-1509-000	スプリング	2	
1-25	1192-1508-000	スプリングウケ	2	
1-26	H104-0106-012	ボルト	2	
1-27	1187-2135-000	プーリジクH	1	
1-28	1192-1511-000	ハンソウプーリ	2	
1-29	0520-0130-030	ワリピン	2	
1-30	0850-0000-050	Vベルト Mガタ	2	
1-31	1192-2015-000	ブッシュ10	2	
1-32	0350-0141-022	ワッシャ	1	
1-33	0521-0110-000	スナップピン	1	

# 1. フレーム・ハンソウ関係

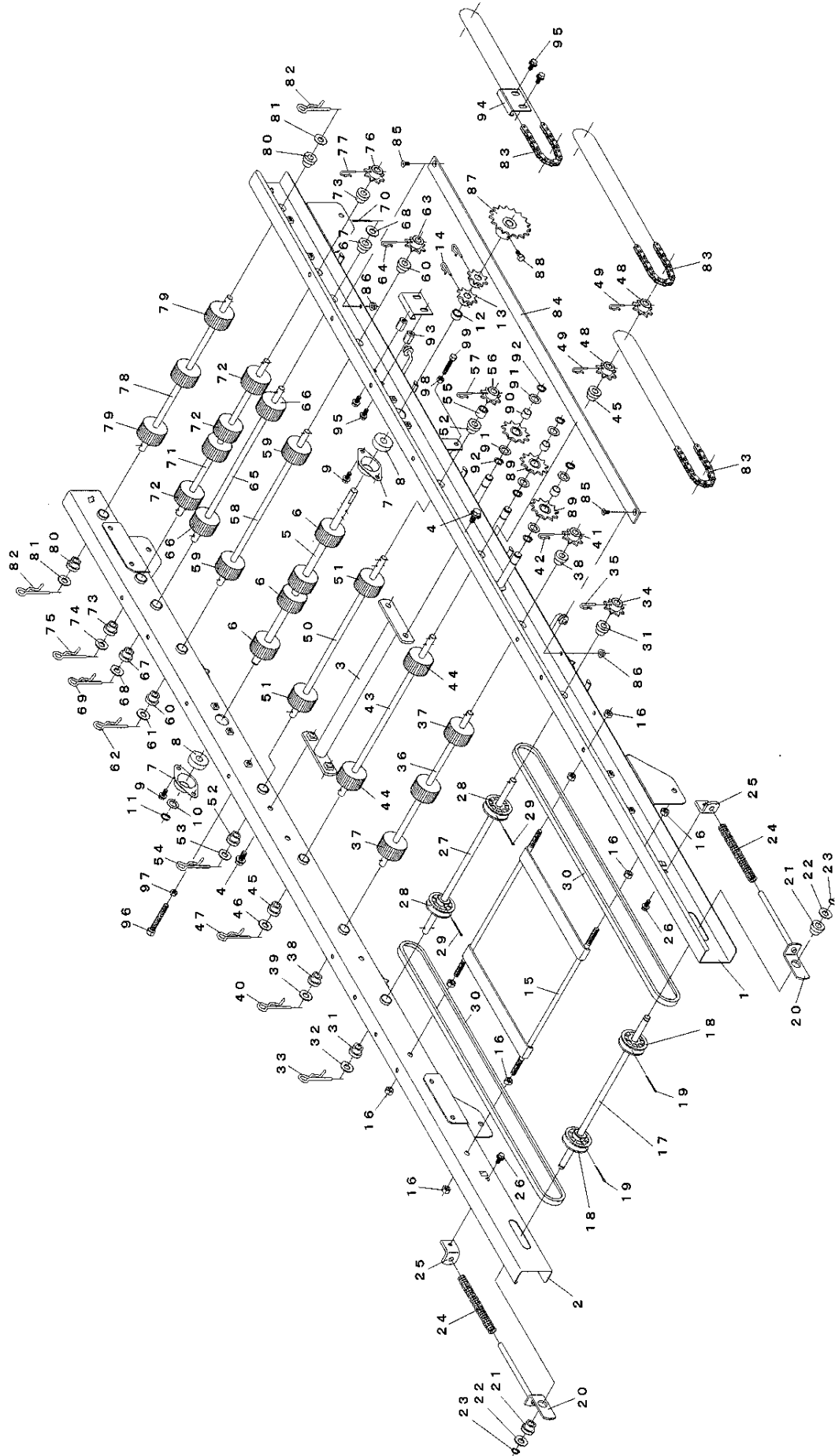

No	図面番号	名 称	数量	備 考
1-34	1192-2028-000	スプロケット8T-10	1	
1-35	1192-2021-000	セットピン	1	
1-36	1192-2026-000	ローラジクD	1	
1-37	1192-2061-000	ローラ φ44.5×8	3	
1-38	1192-2015-000	ブッシュ10	2	
1-39	0350-0141-022	ワッシャ	1	
1-40	0521-0110-000	スナップピン	1	
1-41	1192-2028-000	スプロケット8T-10	1	
1-42	1192-2021-000	セットピン	1	
1-43	1192-2023-000	ローラジクA	1	
1-44	1192-2061-000	ローラ φ44.5×8	2	
1-45	1192-2015-000	ブッシュ10	2	
1-46	0350-0141-022	ワッシャ	1	
1-47	0520-0110-000	スナップピン	1	
1-48	1192-2028-000	スプロケット8T-10	2	
1-49	1192-2021-000	セットピン	2	
1-50	1192-2023-000	ローラジクA	1	
1-51	1192-2061-000	ローラ φ44.5×8	2	
1-52	1192-2015-000	ブッシュ10	2	
1-53	0350-0141-022	ワッシャ	1	
1-54	0521-0110-000	スナップピン	1	
1-55	1192-4087-000	スペーサ	1	
1-56	1192-2028-000	スプロケット8T-10	1	
1-57	1192-2021-000	セットピン	2	
1-58	1192-2026-000	ローラジクD	1	
1-59	1192-2061-000	ローラ φ44.5×8	2	
1-60	1192-2015-000	ブッシュ10	2	
1-61	0350-0141-022	ワッシャ	1	
1-62	0521-0110-000	スナップピン	1	
1-63	1192-2028-000	スプロケット8T-10	1	
1-64	1192-2021-000	セットピン	1	
1-65	1187-2137-000	ローラジクK	1	
1-66	1192-2061-000	ローラ φ44.5×8	2	

# 1. フレーム・ハンソウ関係

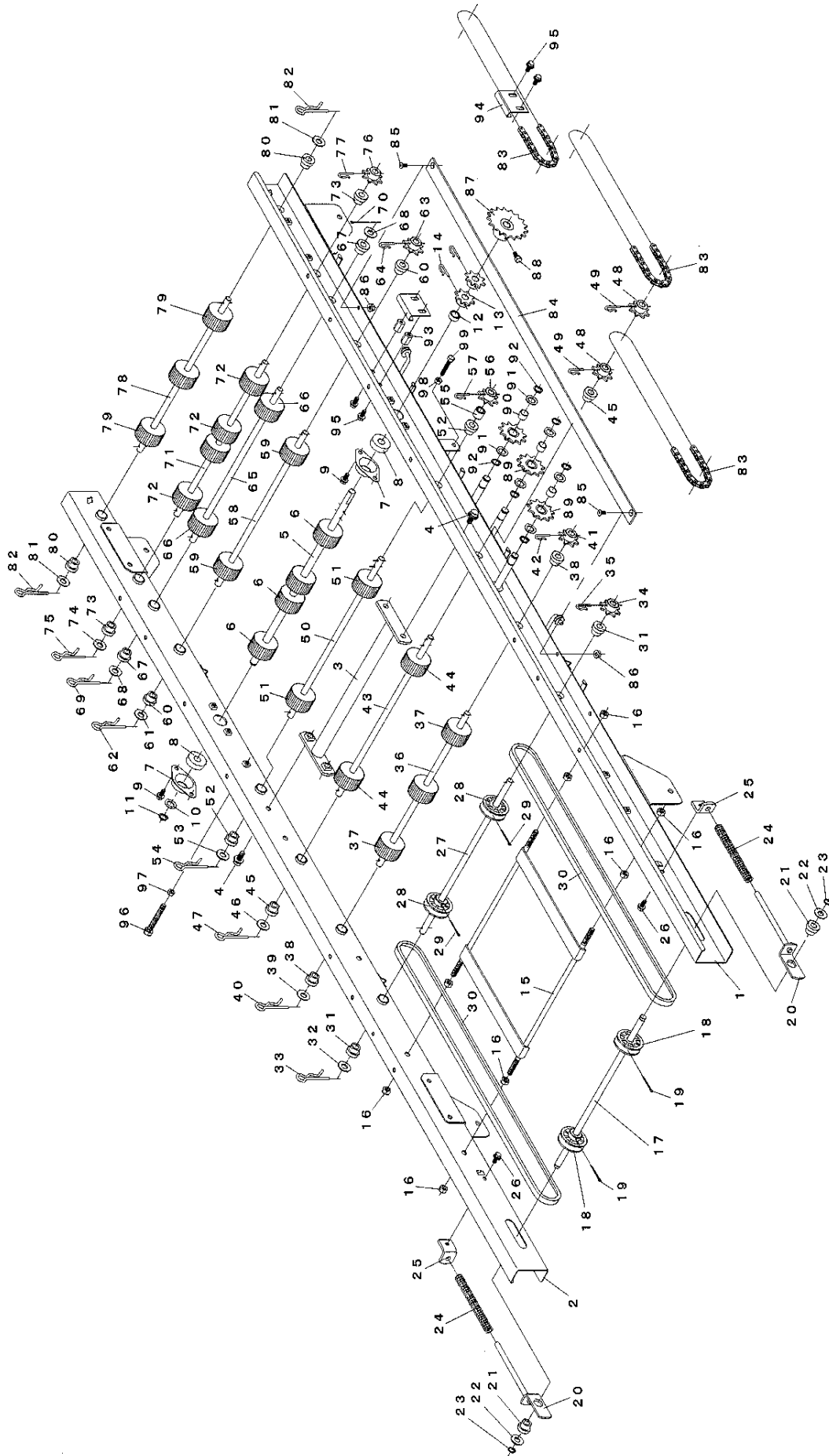



No	図面番号	名 称	数量	備 考
1-67	1192-2015-000	ブッシュ10	2	
1-68	0350-0141-022	ワッシャ	2	
1-69	0521-0110-000	スナップピン	1	
1-70	0520-0130-015	ワリピン	1	
1-71	1192-2026-000	ローラジクD	1	
1-72	1192-2061-000	ローラ φ44.5×8	4	
1-73	1192-2015-000	ブッシュ10	2	
1-74	0350-0141-022	ワッシャ	1	
1-75	0521-0110-000	スナップピン	1	
1-76	1192-2028-000	スプロケット8T-10	1	
1-77	1192-2021-000	セットピン	1	
1-78	1187-2137-000	ローラジクK	1	
1-79	1192-2061-000	ローラ φ44.5×8	3	
1-80	1192-2015-000	ブッシュ10	2	
1-81	0350-0141-022	ワッシャ	2	
1-82	0521-0110-000	スナップピン	2	
1-83	0870-9190-601	チェーン60	3	
1-84	1187-2145-000	チェーンプレート	1	
1-85	A222-0105-012	サラコネジ	2	
1-86	F300-0105-001	Fナット	2	
1-87	1187-2151-000	スプロケット17-(12)	1	
1-88	A040-0106-012	ボルト	1	
1-89	1187-2155-000	スプロケット11	3	
1-90	MB12-10DU-000	ドライベアリング	3	
1-91	3864-4064-110	ザガネ	6	
1-92	0740-0001-200	Cリング	6	
1-93	1187-2147-000	タイトジク	2	
1-94	1187-2148-000	タイトプレート	1	
1-95	H164-0106-012	ボルト	4	
1-96	A100-0106-050	ボルト	1	
1-97	A300-0106-001	ナット	1	
1-98	A100-0106-030	ボルト	1	
1-99	A300-0106-001	ナット	1	

## 2. ガイド・スタンド・キャスト関係

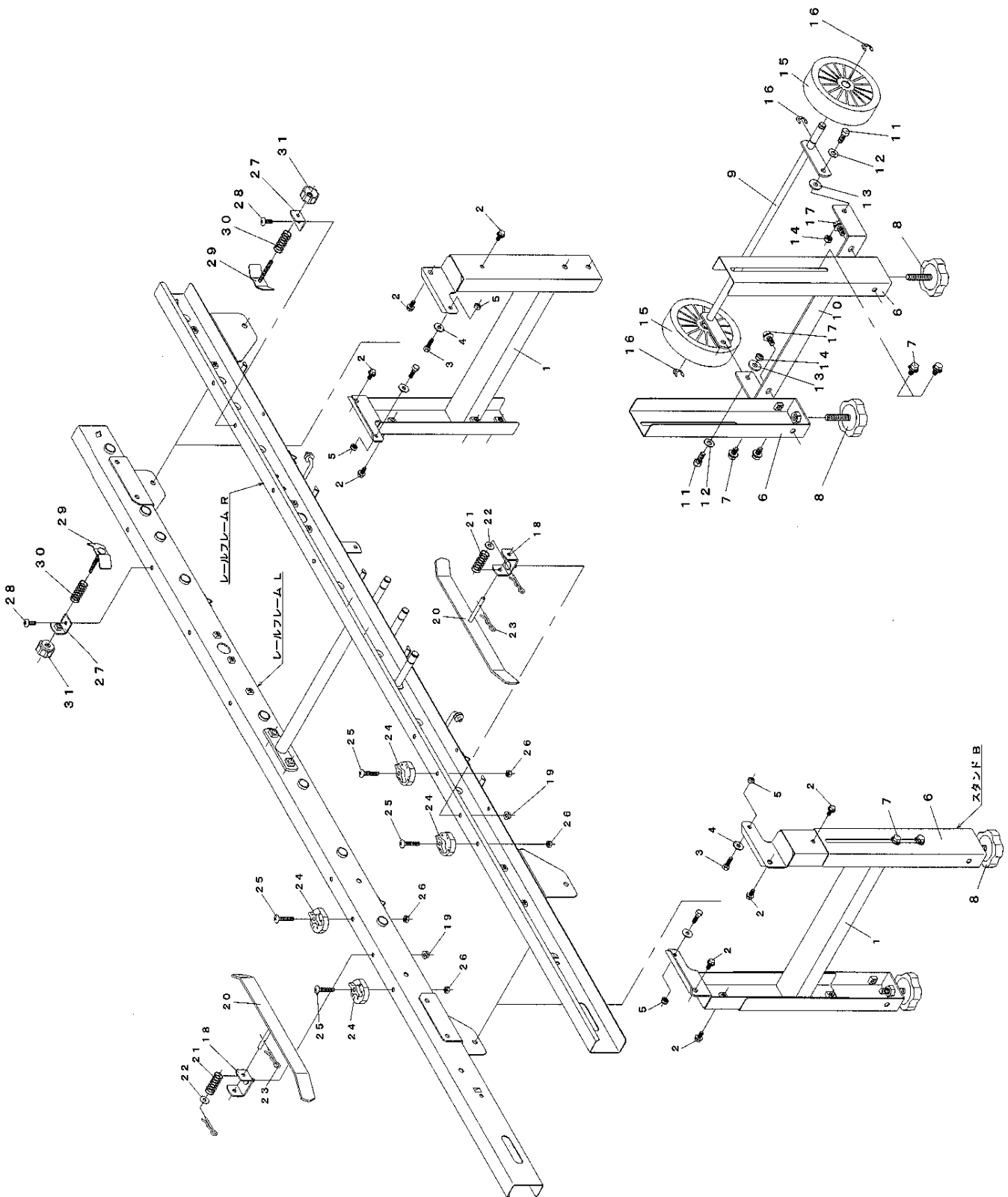

No	図面番号	名 称	数量	備 考
2-1	1187-2121-000	スタンドA	2	
2-2	H164-0106-016	ボルト	8	
2-3	A100-0106-020	ボルト	4	
2-4	0350-0140-618	ワッシャ	4	
2-5	A351-0106-000	ロックナット	4	
2-6	1187-2125-000	スタンドB	4	
2-7	H174-0108-016	ボルト	8	
2-8	1192-2101-000	アジャスタボルト	4	
2-9	1192-2004-000	キャスタージク	1	
2-10	1192-2005-000	キャスターベース	1	
2-11	A110-0108-020	ボルト	2	
2-12	0350-0140-818	ワッシャ	2	
2-13	0350-0150-822	ワッシャ	2	
2-14	A351-0108-000	ロックナット	2	
2-15	977-1227-000	キャスター	2	
2-16	0742-0101-000	Eリング	4	
2-17	H114-0108-016	ボルト	2	
2-18	1187-2501-000	ガイドプレート	2	
2-19	F300-0106-001	Fナット	2	
2-20	1187-2503-000	ハコガイド	2	
2-21	3941-5015-600	スプリング40	2	
2-22	0350-0140-618	ワッシャ	2	
2-23	0521-0106-000	スナップピン	2	
2-24	1187-2505-000	ガイドツマミ	4	
2-25	A252-0106-035	トラスコネジ	4	
2-26	A300-0106-001	ナット	4	
2-27	1192-2081-000	ブラケットA	2	
2-28	A252-0106-016	トラスコネジ	2	
2-29	1192-2082-000	ハコガイドA	2	
2-30	3941-5015-600	スプリング40	2	
2-31	N300-0106-E01	ENナット	2	

### 3. クリダシ関係

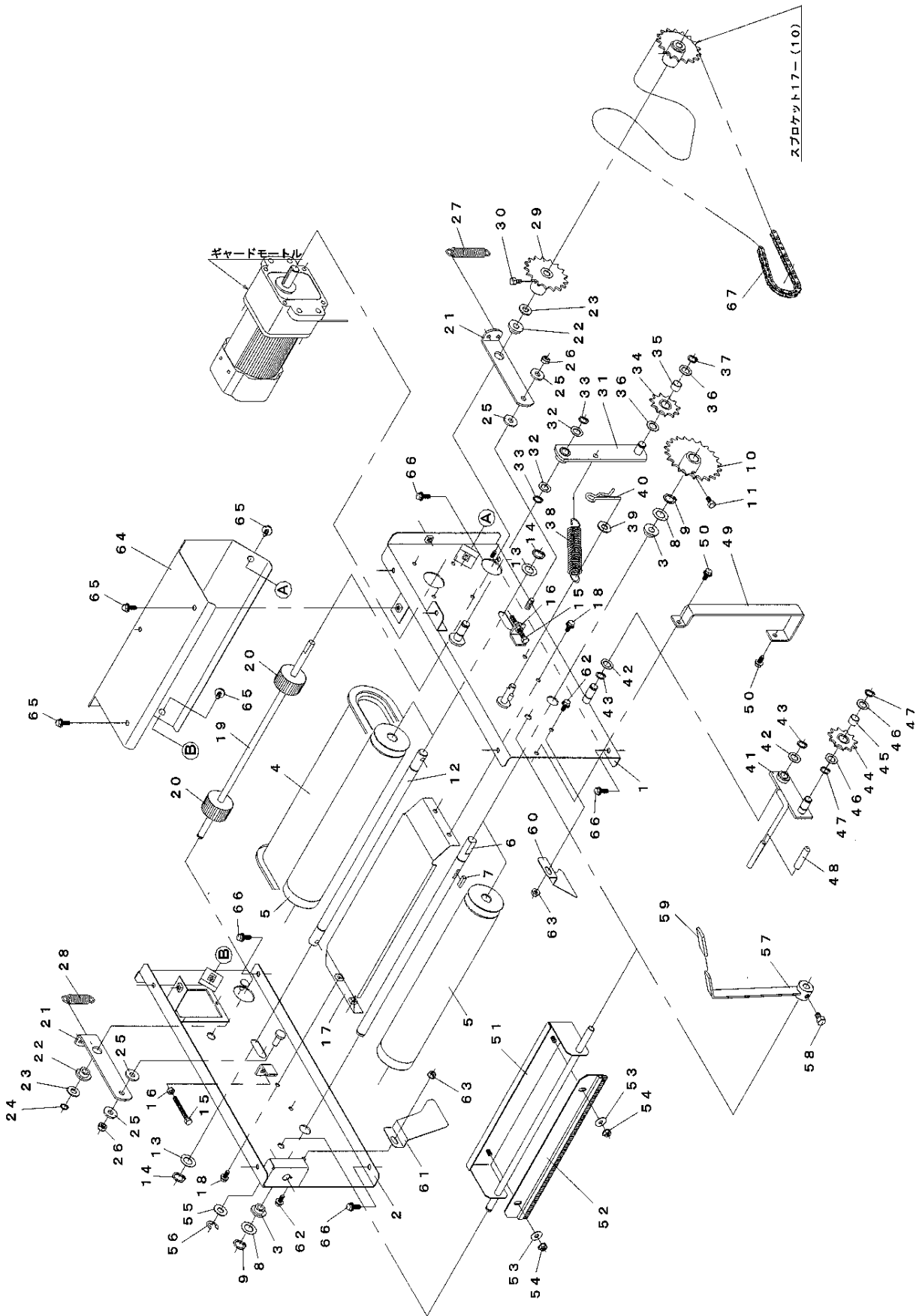

No	図面番号	名 称	数量	備 考
3-1	1187-3101-000	フレームR	1	
3-2	1187-3105-000	フレームL	1	
3-3	1192-4055-000	ブッシュ15	2	
3-4	1181-0206-001-1	ベルトコンベア	1	
3-5	1192-5506-000	コンベアロール	2	
3-6	1187-3111-000	コンベアジクA	1	
3-7	0572-0005-020	キー	1	
3-8	1181-0216-000	ワッシャ	2	
3-9	0740-0001-500	Cリング	2	
3-10	1187-3113-000	スプロケット22	1	
3-11	A040-0106-012	ボルト	1	
3-12	1181-0221-000	コンベアジクB	1	
3-13	1181-0216-000	ワッシャ	2	
3-14	0740-0001-500	Cリング	2	
3-15	A100-0106-050	ボルト	2	
3-16	A300-0106-001	ナット	2	
3-17	1181-0223-000	コンベアガイド	1	
3-18	H164-0106-016	ボルト	4	
3-19	1187-3121-000	ローラシャフト	1	
3-20	1192-2061-000	ローラ φ44.5×8	2	
3-21	1187-3123-000	オサエアームA	2	
3-22	1000-2348	ジクウケ(C)	2	
3-23	1456-1374-000	チョウセイライナC	2	
3-24	0740-0001-000	Cリング	1	
3-25	0350-0150-822	ワッシャ	4	
3-26	A351-0108-000	ロックナット	2	
3-27	3819-5084-000	スプリング	1	
3-28	1181-0236-000	スプリング	1	
3-29	1187-3124-000	スプロケット17-(10)	1	
3-30	A040-0106-012	ボルト	1	
3-31	1187-3131-000	タイトアーム	1	
3-32	3864-4064-110	ザガネ	2	
3-33	0740-0001-200	Cリング	2	

### 3. クリダシ関係

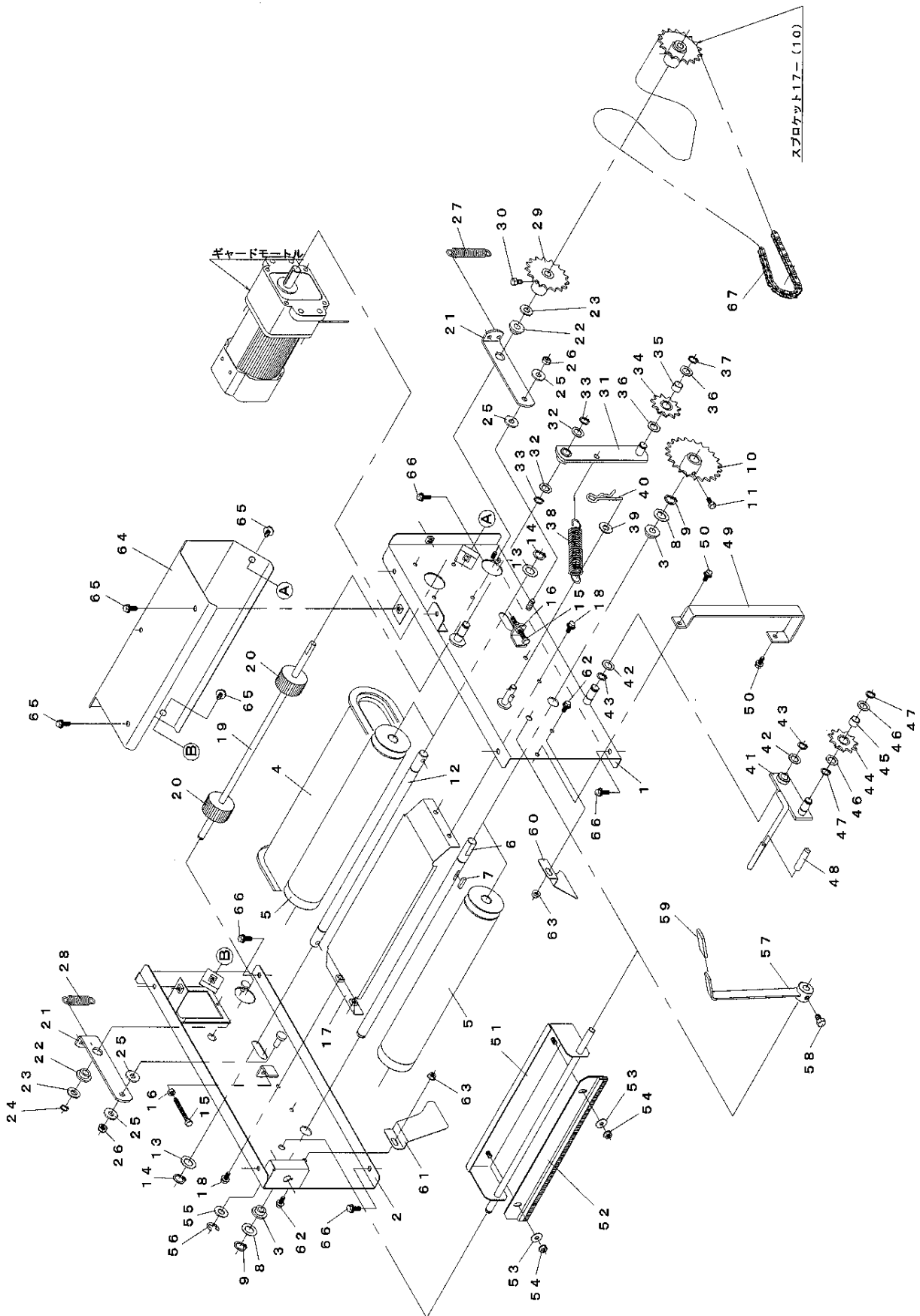

No	図面番号	名 称	数量	備 考
3-34	1187-2155-000	スプロケット11	1	
3-35	MB12-10DU-000	ドライベアリング	1	
3-36	3864-4064-110	ザガネ	2	
3-37	0740-0001-200	Cリング	1	
3-38	1181-0341-000	スプリング	1	
3-39	0350-0141-022	ワッシャ	1	
3-40	0521-0110-000	スナップピン	1	
3-41	1187-3136-000	クラッチアーム	1	
3-42	3864-4064-110	ザガネ	2	
3-43	0740-0001-200	Cリング	2	
3-44	1187-2155-000	スプロケット11	1	
3-45	MB12-10DU-000	ドライベアリング	1	
3-46	3864-4064-110	ザガネ	2	
3-47	0740-0001-200	Cリング	2	
3-48	1220-1218-000	キャップ	1	
3-49	1187-3138-000	クラッチガイド	1	
3-50	H164-0106-016	ボルト	2	
3-51	1187-3141-000	ブラシフレーム	1	
3-52	1187-3143-000	ブラシ	1	
3-53	0350-0140-618	ワッシャ	2	
3-54	F300-0106-001	Fナット	2	
3-55	0350-0141-022	ワッシャ	1	
3-56	0742-0100-800	Eリング	1	
3-57	1181-0513-000-02	ブラシレバー	1	
3-58	A110-0108-012	ボルト	1	
3-59	3704-8253-000	ニギリ	1	
3-60	1187-3146-000	ガイドR	1	
3-61	1187-3147-000	ガイドL	1	
3-62	H104-0106-016	ボルト	2	
3-63	K300-0106-001	コニカルナット	2	
3-64	1187-3151-000	モータカバー	1	
3-65	H164-0106-016	ボルト	4	
3-66	H164-0106-016	ボルト	4	
3-67	0870-9191-321	チェーン132	1	

# 4. カイテンブラシ関係

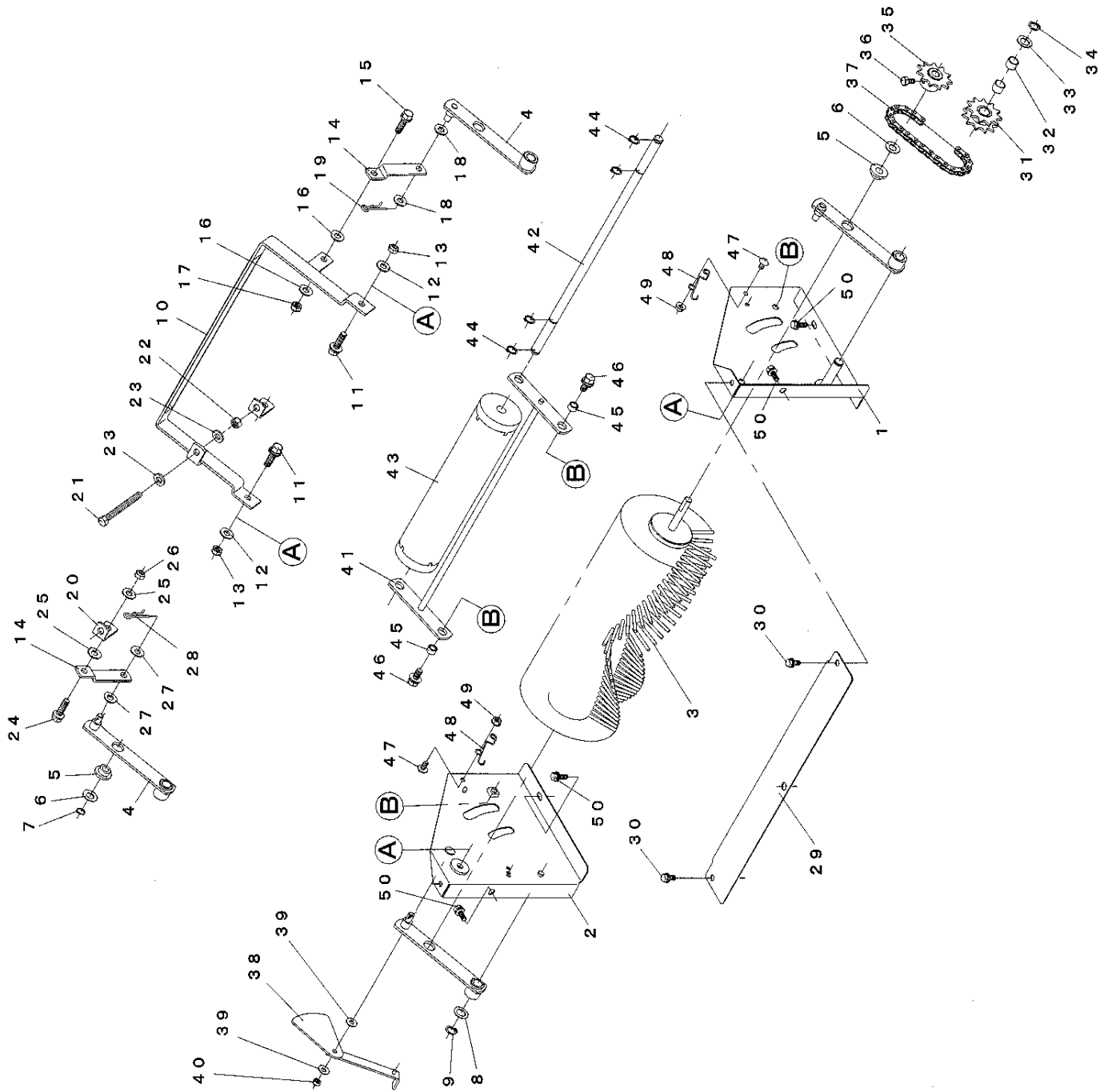



No	図面番号	名 称	数量	備 考
4-1	1187-3611-000	ブラシフレームR	1	
4-2	1187-3615-000	ブラシフレームL	1	
4-3	1187-3621-000	ハイドブラシ	1	
4-4	1187-3625-000	リンクA	2	
4-5	1000-2348	ジクウケ(C)	2	
4-6	1456-1374-000	チョウセイライナC	2	
4-7	0740-0001-000	Cリング	1	
4-8	3864-4064-110	ザガネ	1	
4-9	0740-0001-200	Cリング	1	
4-10	1187-3631-000	ブラシハンドル	1	
4-11	H174-0108-025	ボルト	2	
4-12	0350-0140-818	ワッシャ	2	
4-13	A351-0108-000	ロックナット	2	
4-14	1187-3633-000	リンクB	2	
4-15	H114-0108-025	ボルト	1	
4-16	0350-0140-818	ワッシャ	2	
4-17	A351-0108-000	ロックナット	1	
4-18	0350-0140-818	ワッシャ	2	
4-19	0521-0108-000	スナップピン	1	
4-20	1187-3635-000	リンクC	1	
4-21	A110-0108-055	ボルト	1	
4-22	A301-0108-001	ナット	1	
4-23	0350-0140-818	ワッシャ	2	
4-24	H114-0108-025	ボルト	1	
4-25	0350-0140-818	ワッシャ	2	
4-26	A351-0108-000	ロックナット	1	
4-27	0350-0140-818	ワッシャ	2	
4-28	0521-0108-000	スナップピン	1	
4-29	1187-3638-000	プレート	1	
4-30	H164-0106-016	ボルト	3	
4-31	1187-3641-000	スプロケット11W	1	
4-32	MB12-10DU-000	ドライベアリング	2	
4-33	3864-4064-110	ザガネ	1	

# 4. カイテンブラシ関係

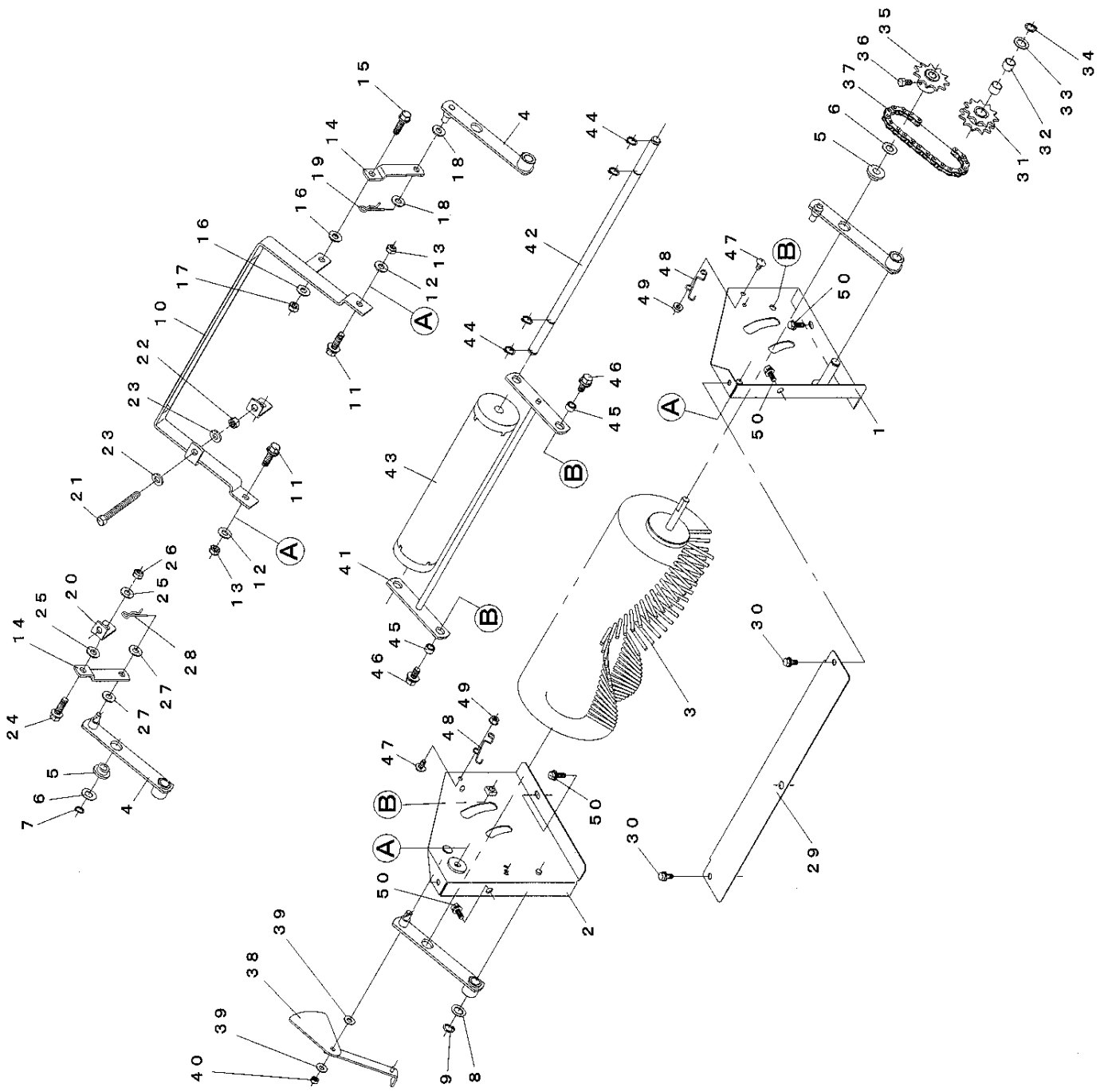

No	図面番号	名 称	数量	備 考
4-34	0740-0001-200	Cリング	1	
4-35	1187-3643-000	スプロケット11	1	
4-36	A040-0106-012	ボルト	1	
4-37	0870-9190-241	チェーン24	1	
4-38	1187-3647-000	ゲージプレート	1	
4-39	0350-0130-615	ワッシャ	2	
4-40	A351-0106-001	ロックナット	1	
4-41	1192-6311-000	チンアツフレーム	1	
4-42	1192-6312-000	チンアツシャフト	1	
4-43	1181-0412-000	チンアツローラ	1	
4-44	0740-0001-200	Cリング	4	
4-45	1187-3673-000	カラー	2	
4-46	H114-0108-020	ボルト	2	
4-47	A252-0706-012	トラスコネジ	2	
4-48	1192-6316-000	フック	2	
4-49	F300-0106-001	Fナット	2	
4-50	H164-0106-016	ボルト	4	

# 5-1. デンドウ関係 (AT-301/201仕様)

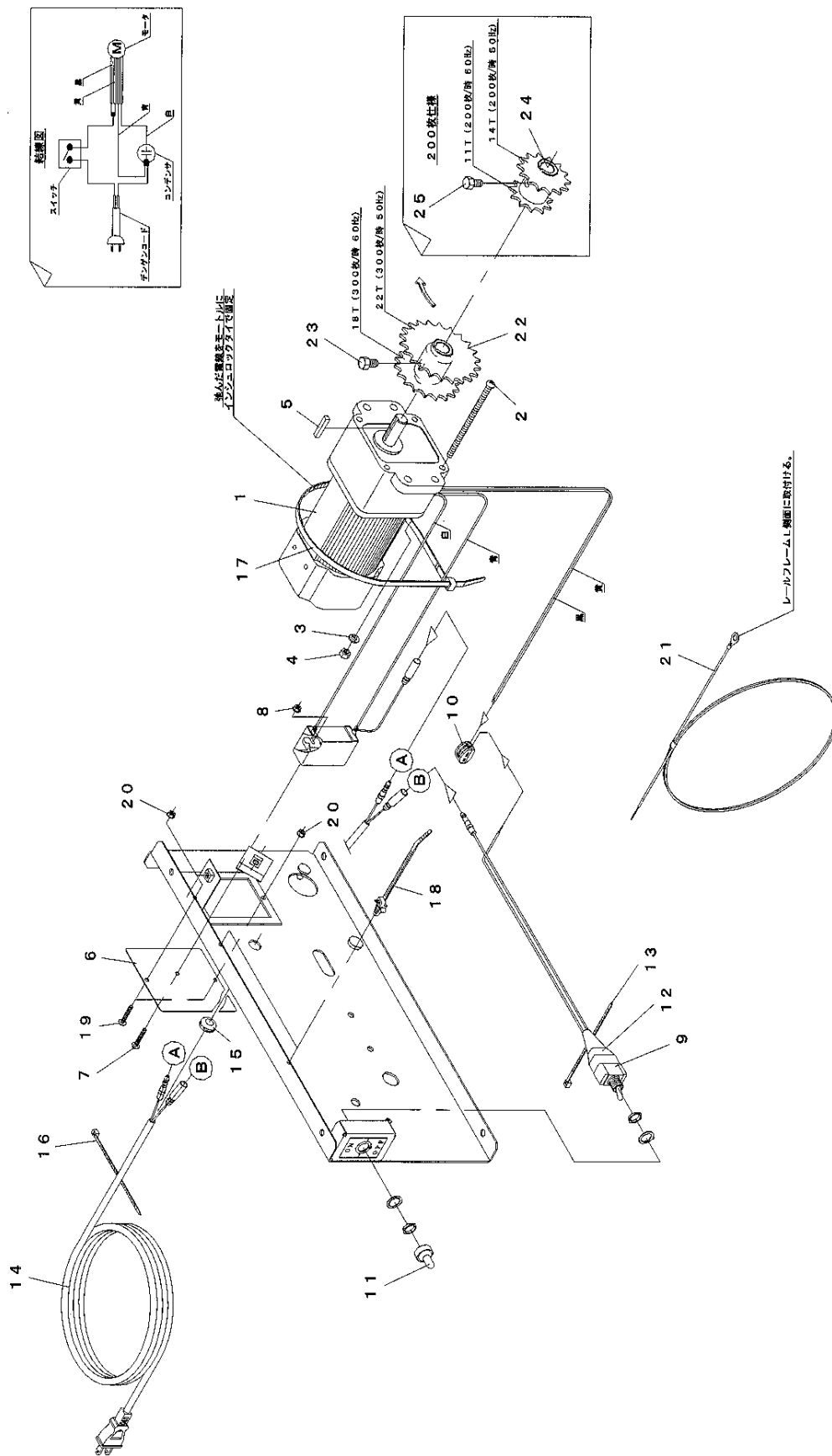

No	図面番号	名 称	数量	備 考
5-1-1	1187-4112-000	モートルASY	1	
5-1-2	A242-0006-090	ナベコネジ	4	モートル付属
5-1-3	A360-0100-602	Sワッシャ	4	モートル付属
5-1-4	A300-0006-001	ナット	4	モートル付属
5-1-5	0751-0005-020	キー	1	モートル付属
5-1-6	1187-4121-000	フタ	1	
5-1-7	F242-0104-020	ナベコネジ	1	
5-1-8	F300-0104-001	Fナット	1	
5-1-9	1187-4131-000	スイッチASY	1	
5-1-10	1192-4533-000	ワンタッチコネクタ	1	
5-1-11	1192-4522-000	ボウスイキャップ	1	
5-1-12	1125-1645-000	コネクタカバー	1	
5-1-13	E310-0134-150	インシュロックタイ	1	
5-1-14	1181-0322-000	デンゲンコードA	1	
5-1-15	1055-1149-000	グロメット	1	
5-1-16	E310-0134-150	インシュロックタイ	1	
5-1-17	E310-0150-360	インシュロックタイ	1	
5-1-18	1190-0611-000	プッシュマウントタイ	2	
5-1-19	F242-0104-020	ナベコネジ	2	
5-1-20	F300-0104-001	Fナット	2	
5-1-21	1136-4505-000	アースコード	1	
5-1-22	1187-3651-0000	スプロケット22+18	1	300枚仕様
5-1-23	A050-0108-012	ボルト	1	
5-1-24	1187-3655-000	スプロケット14+11	1	200枚仕様
5-1-25	A050-0108-012	ボルト	1	



No	図面番号	名 称	数量	備 考
5-2-1	1181-0312-000	ギヤードモートル	1	
5-2-2	A242-0006-090	ナベコネジ	4	モートル付属
5-2-3	A360-0100-602	Sワッシャ	4	モートル付属
5-2-4	A300-0006-001	ナット	4	モートル付属
5-2-5	0751-0005-020	キー	1	モートル付属
5-2-6	1187-4151-000	インバータスピードコントローラ	1	
5-2-7	F242-0104-020	ナベコネジ	1	
5-2-8	F300-0104-001	Fナット	1	
5-2-9	1181-0323-000	デンゲンコードB	1	
5-2-10	1055-1149-000	グロメット	1	
5-2-11	E310-0134-150	インシュロックタイ	1	
5-2-12	1187-4155-000	スイッチA S Y	1	
5-2-13	1125-1645-000	コネクタカバー	1	
5-2-14	E310-0134-150	インシュロックタイ	1	
5-2-15	1192-4522-000	ボウスイキャップ	1	
5-2-16	E310-0150-360	インシュロックタイ	1	
5-2-17	1190-0611-000	プッシュマウントタイ	2	
5-2-18	1187-4511-000	ホゴシート	1	
5-2-19	1187-4513-000	シートオサエ	1	
5-2-20	F242-0104-020	ナベコネジ	3	
5-2-21	F300-0104-001	Fナット	3	
5-2-22	1187-3653-000	スプロケット13+11	1	500枚仕様
5-2-23	A050-0108-012	ボルト	1	
5-2-24	1136-4505-000	アースコード	1	

# 6. スミトリ関係

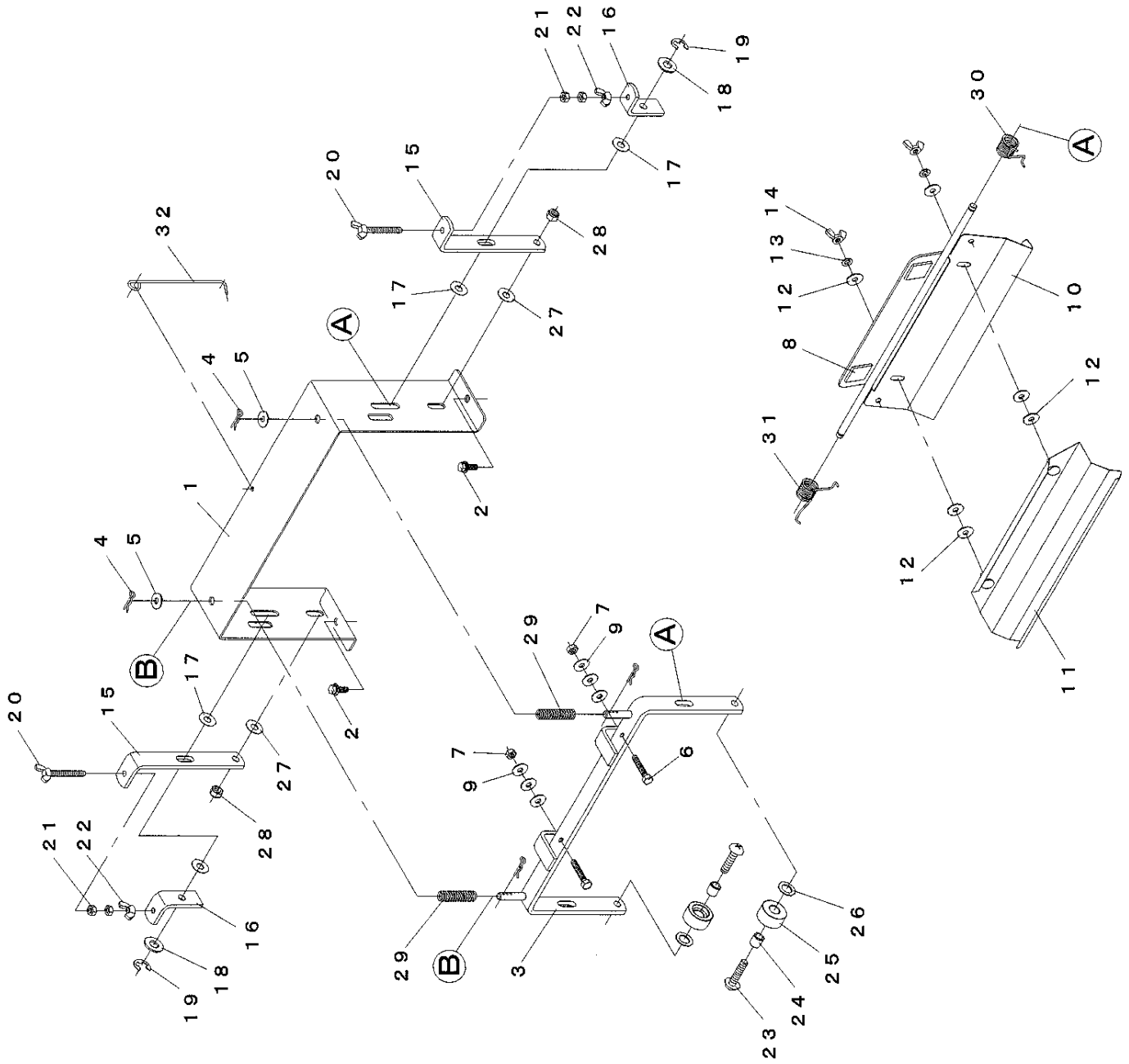



No	図面番号	名 称	数量	備 考
6-1	1193-6511-000	フレーム	1	
6-2	H164-0106-016	ボルト	2	
6-3	1193-6512-000	ローラフレーム	1	
6-4	1193-6528-000	スナップピン(8 B)	2	
6-5	0350-0140-818	ワッシャ	2	
6-6	A100-0106-030	ボルト 4 T	2	
6-7	A300-0106-001	ナット	2	
6-8	1181-0426-000	レストンスポンジ	2	
6-9	0350-0140-618	ワッシャ	6	
6-10	1193-6513-000	スミオサエR	1	
6-11	1193-6514-000	スミオサエF	1	
6-12	0350-0140-618	ワッシャ	6	
6-13	A360-0100-602	Sワッシャ	2	
6-14	A330-0100-600	チョウナット	2	
6-15	1193-6515-000	メタルベース	2	
6-16	1193-6516-000	メタル	2	
6-17	1193-6526-000	ワッシャ(8.5×20)	4	
6-18	0350-0140-818	ワッシャ	2	
6-19	0742-0100-600	Eリング	2	
6-20	A140-0600-650	チョウボルト	2	
6-21	A300-0106-001	ナット	4	
6-22	A330-0100-600	チョウナット	2	
6-23	1193-6517-000	ローラ	2	
6-24	1193-6518-000	ローラカラー	2	
6-25	A252-0108-035	トラスコネジ	2	
6-26	3864-4064-110	ザガネ	2	
6-27	1193-6526-000	ワッシャ(8.5×20)	2	
6-28	U300-0108-001	Uナット	2	
6-29	1193-6521-000	オサエバネ	2	
6-30	1193-6523-000	スプリングL	1	
6-31	1193-6524-000	スプリングR	1	
6-32	1193-6525-000	フック	1	

# 7. ホッパ・カバー関係

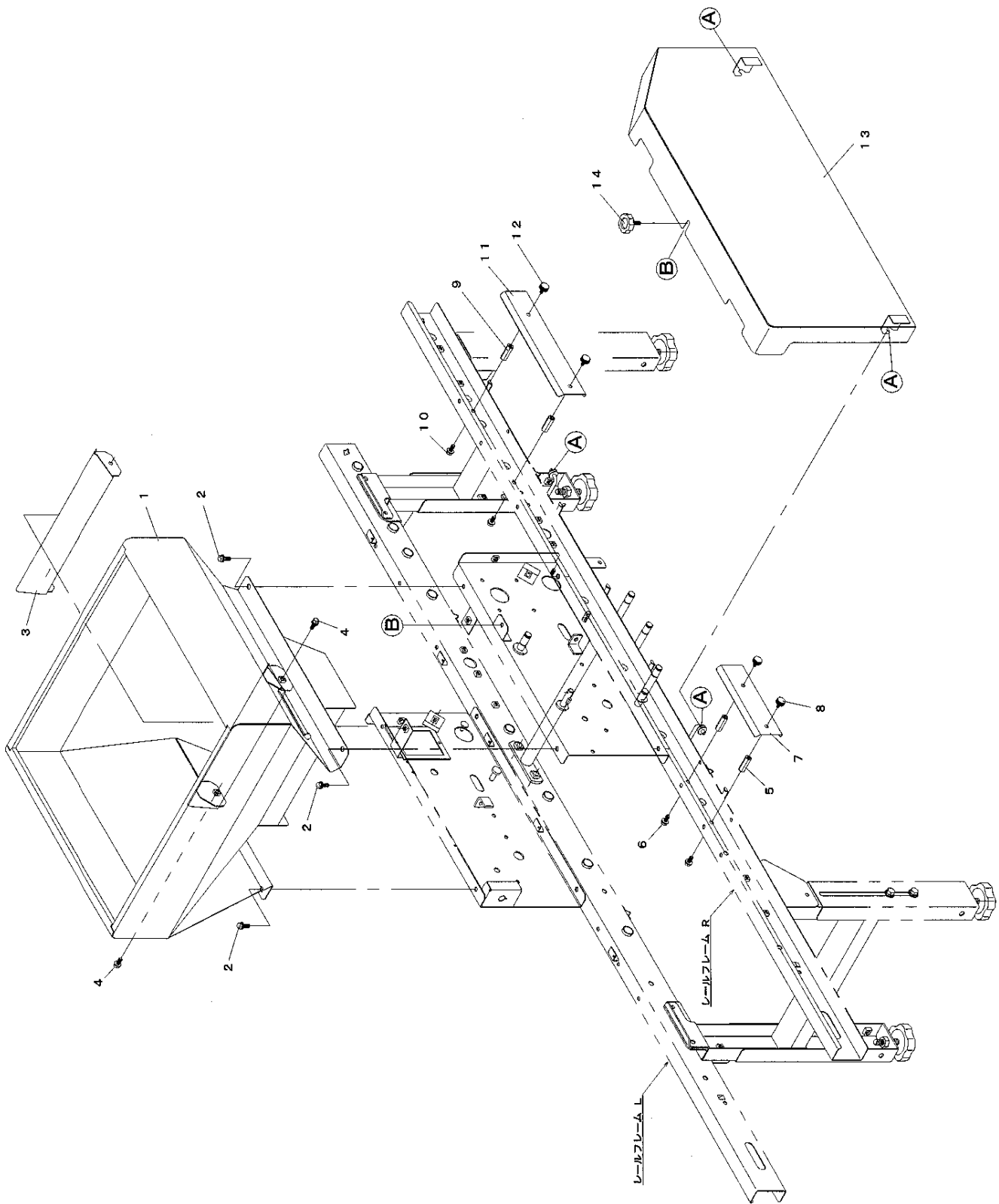

No	図面番号	名 称	数量	備 考
7-1	1187-3211-000	ホッパ	1	
7-2	H164-0106-016	ボルト	4	
7-3	1181-0506-000	ホッパガイド	1	
7-4	H164-0106-016	ボルト	2	
7-5	1187-2161-000	タカナット	2	
7-6	H104-0106-016	ボルト	2	
7-7	1187-2163-000	サイドカバーA	1	
7-8	1192-2075-000	ケショウネジ M6×12	2	
7-9	1187-2161-000	タカナット	2	
7-10	H104-0106-016	ボルト	2	
7-11	1187-2165-000	サイドカバーB	1	
7-12	1192-2075-000	ケショウネジ M6×12	2	
7-13	1187-3711-000	チェーンカバー	1	
7-14	N101-0106-020	ノブボルト (KG-Bクロ)	1	

## 8. フソクヒン・オプション関係

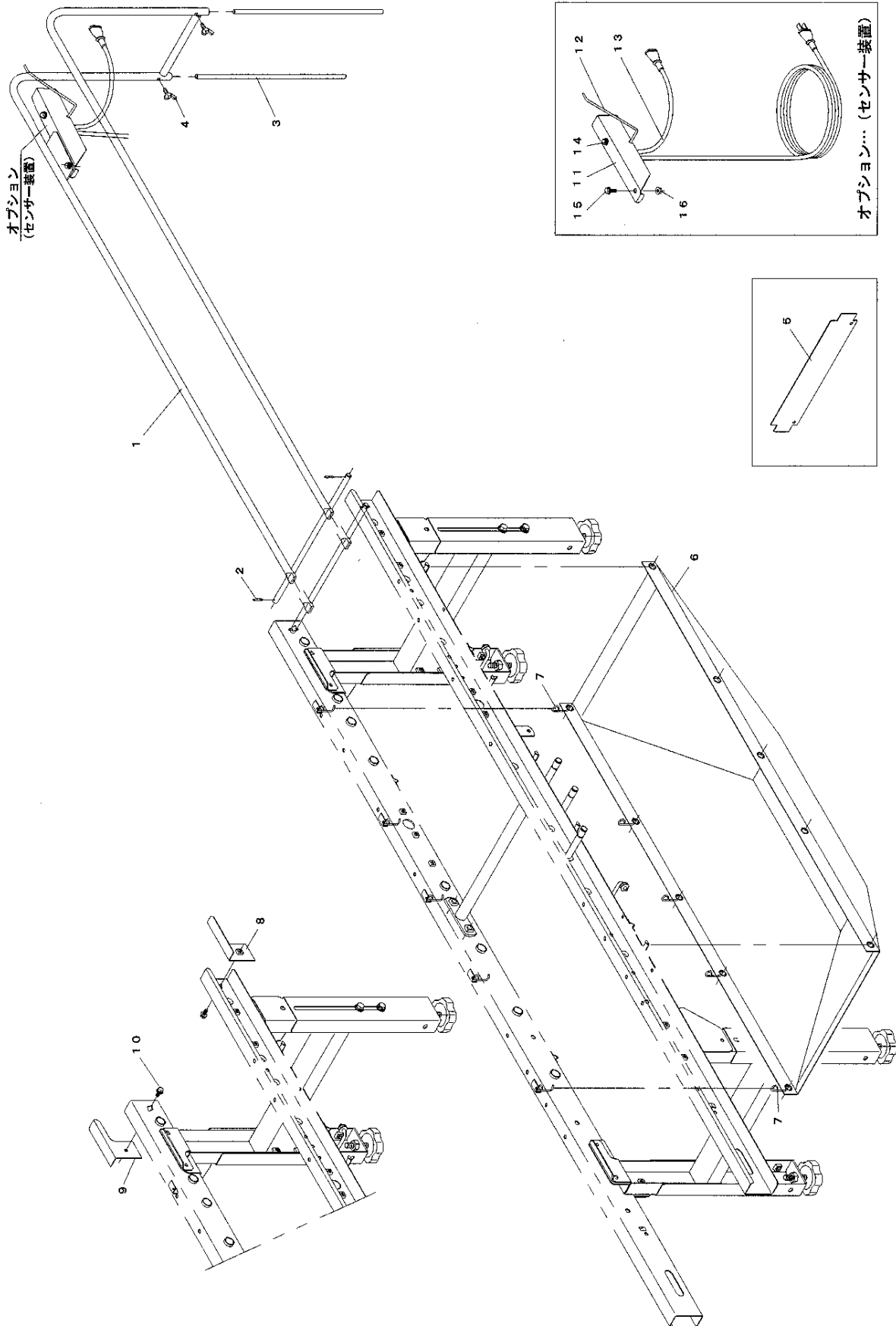

No	図面番号	名 称	数量	備 考
8-1	1187-7111-000	サブレール	1	
8-2	0550-0003-016	スプリングピン	2	
8-3	1181-0712-000	チョウセイバー	2	
8-4	A140-0600-616	チョウボルト	2	
8-5	1181-0715-000	レベルゲージ	1	
8-6	1187-7121-000	ハイドウケ	1	
8-7	1187-7123-000	シートフック	5	
8-8	1187-7131-000	レールガイドR	1	
8-9	1187-7132-000	レールガイドL	1	
8-10	H164-0106-016	ボルト	2	
8-11	1187-7151-000	ブラケット	1	
8-12	1192-3003-000	セイゲンスイッチ	1	
8-13	1187-7161-000	マイクロスイッチASY	1	
8-13-1	1192-3005-110	マイクロスイッチ	1	
8-13-2	1192-3006-000	アクチュエータ	1	
8-13-3	0350-0110-308	ロックワッシャ	2	
8-13-4	A300-0103-001	ロックナット	2	
8-13-5	A242-0103-020	ナベコネジ	2	
8-13-6	A300-0103-002	ナット	4	
8-13-7	1190-0611-000	プッシュマウントタイ	1	
8-13-8	1187-7163-000	パイプ	1	
8-13-9	E310-0126-100	インシュロックタイ	1	
8-14	H104-0106-012	ボルト	1	
8-15	H164-0106-016	ボルト	1	
8-16	F300-0106-001	Fナット	1	

# 9. マーク・トリセツ関係

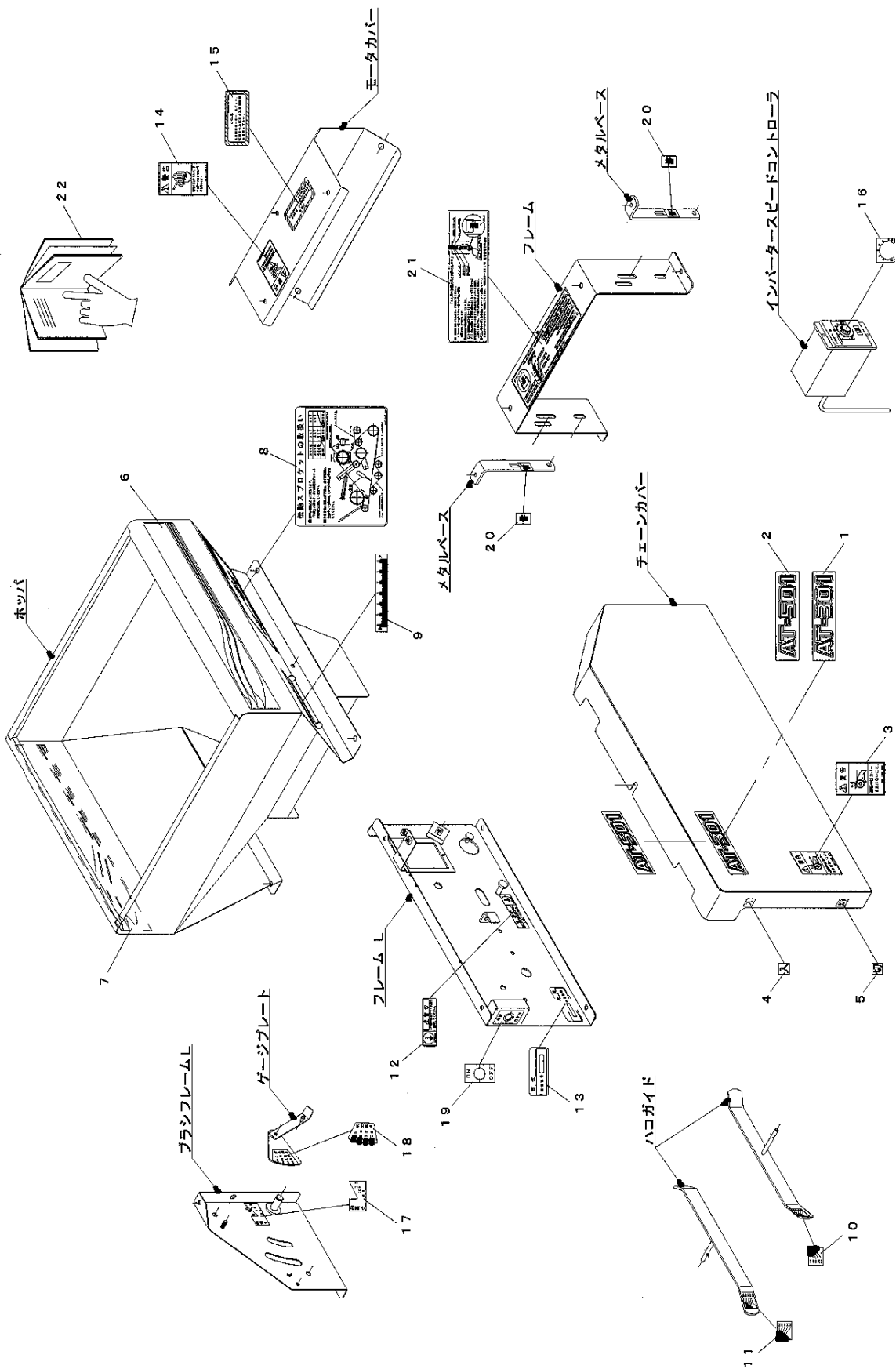

No	図面番号	名 称	数量	備 考
9-1	1187-8121-000	カタシキマーク 3	1	AT-301 型
9-2	1187-8125-000	カタシキマーク 5	1	AT-501 型
9-3	560-3310-100	ケイコクステッカー (ベルト)	1	
9-4	1181-0861-000	イリマーク	1	
9-5	1181-0862-000	キリマーク	1	
9-6	1187-8131-000	ラインマーク R	1	
9-7	1187-8132-000	ラインマーク L	1	
9-8	1187-8135-000	デンドウマーク	1	
9-9	1187-8137-000	メモリマーク	1	
9-10	1187-8141-000	メモリマーク R	1	
9-11	1187-8145-000	メモリマーク L	1	
9-12	1136-6001-000	アースマーク	1	
9-13	1260-8105-000	ネームプレート	1	
9-14	965-7710-100	ケイコクステッカー (カンデン)	1	
9-15	1136-6002-000	チュウイマーク (ミズ)	1	
9-16	1181-0866-000	チョウセイマーク	1	
9-17	1187-8151-000	タカサアワセマーク	1	
9-18	1187-8155-000	タカサアワセマーク 2	1	
9-19	1024-4192-000	オンオフマーク	1	
9-20	1193-8567-000	イチギメマーク	2	
9-21	1193-8568-000	トリアツカイマーク	1	
9-22	1187-8181-000	トリアツカセツメイシヨ	1	

